

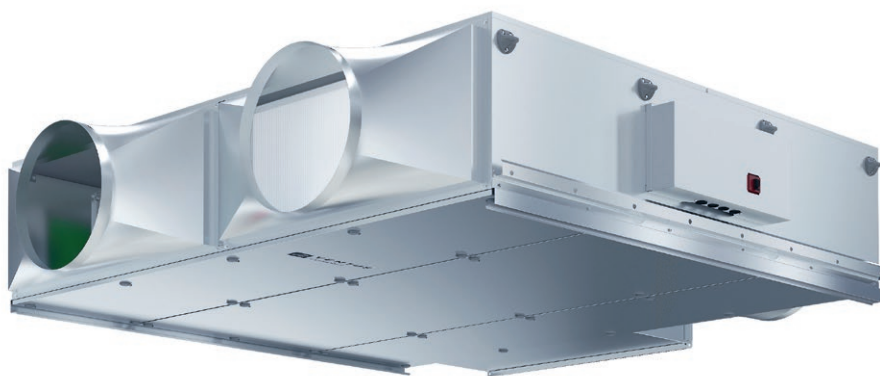

ventus

COMPACT
2020



VENTUS MANAGEMENT SYSTEM



avrorarm.ru
+7 (495) 956-62-18

ПОДВЕСНЫЕ АГРЕГАТЫ

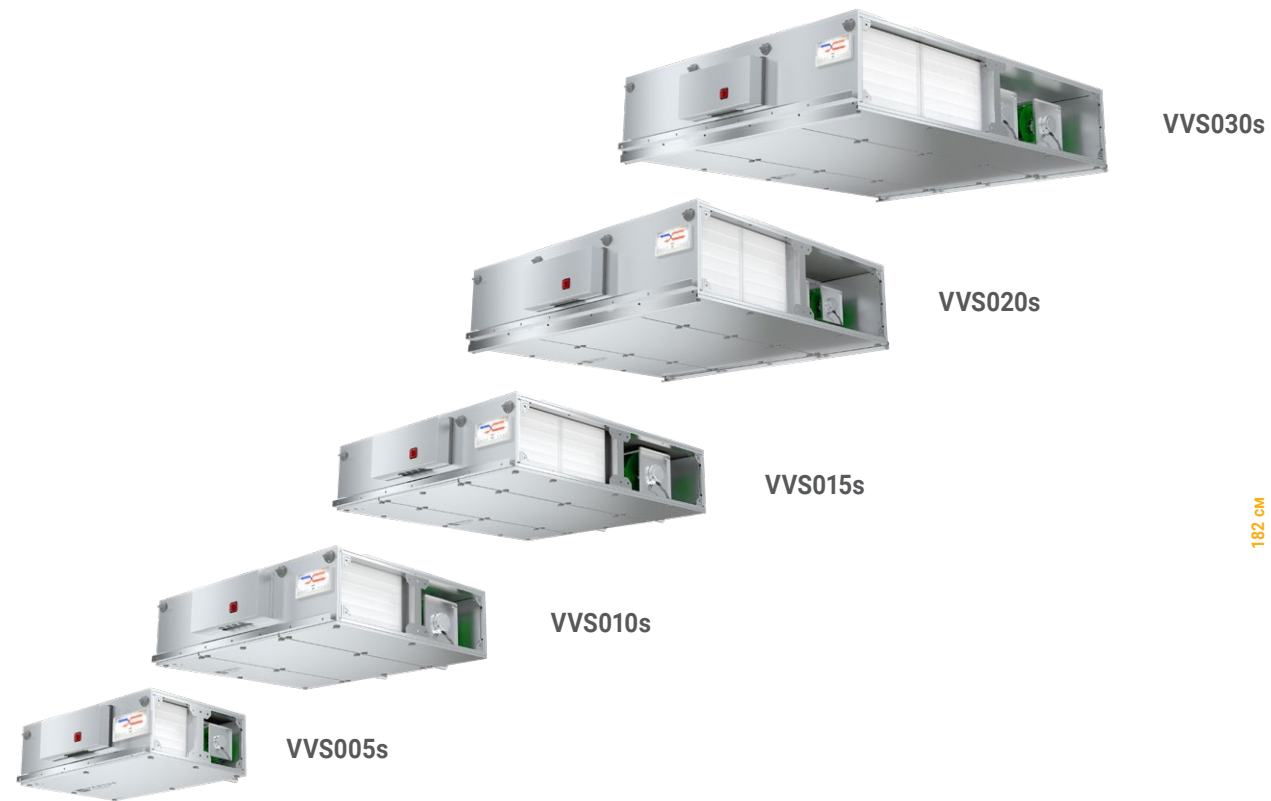

← 150 м³/ч - диапазон расхода воздуха - 3300 м³/ч →

НАПОЛЬНЫЕ (НА ФУНДАМЕНТЕ) АГРЕГАТЫ



← 840 м³/ч - диапазон расхода воздуха - 16 500 м³/ч →

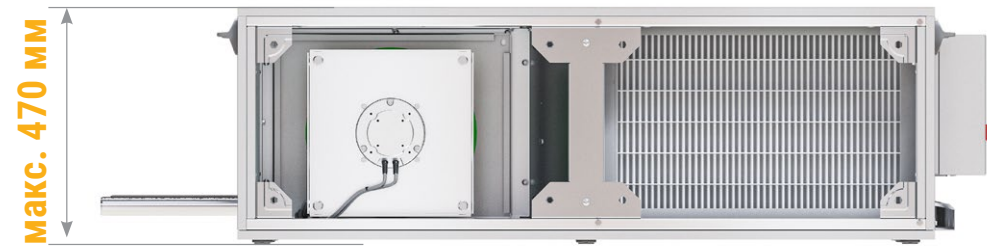

макс. 470 мм

> VENTUS Compact

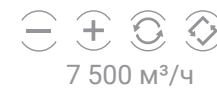

7 500 м³/ч



0,5L

> Стандартный модульный агрегат

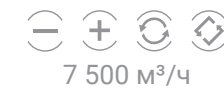

7 500 м³/ч

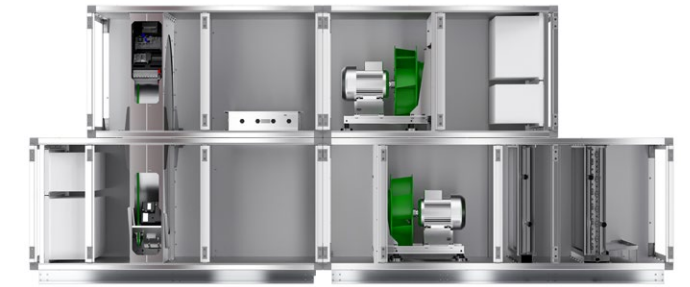

1L

ДОПОЛНИТЕЛЬНЫЕ ФУНКЦИИ ОБРАБОТКИ ВОЗДУХА

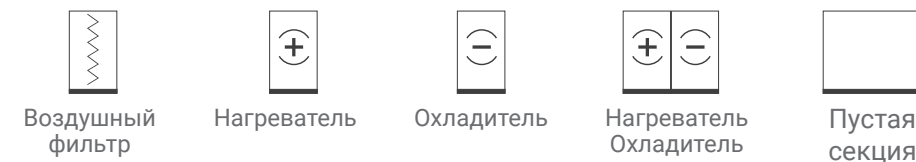

Воздушный фильтр

Нагреватель

Охладитель

Нагреватель
Охладитель

Пустая
секция



Воздушный фильтр

Нагреватель

Охладитель

Нагреватель
Охладитель

Шумоглушитель

Пустая
секция

ПОДВЕСНЫЕ АГРЕГАТЫ ДЛЯ ВЕНТИЛЯЦИИ И КОНДИЦИОНИРОВАНИЯ ВОЗДУХА



до **93%**
эффективность
энергоутилизации



НАПОЛЬНЫЕ (НА ФУНДАМЕНТЕ) АГРЕГАТЫ ДЛЯ ВЕНТИЛЯЦИИ И КОНДИЦИОНИРОВАНИЯ ВОЗДУХА



до **86%**
эффективность
энергоутилизации



до **93%**
эффективность
энергоутилизации



VENTUS Compact
с вращающимся
регенератором

VENTUS Compact
с гексагональным противоточным
рекуператором



КОРПУС С ИЗОЛЯЦИЕЙ
ИЗ МИНЕРАЛЬНОЙ ВАТЫ



ВЫСОКОЭФФЕКТИВНЫЕ
ГЕКСАГОНАЛЬНЫЕ
РЕКУПЕРАТОРЫ



ЭНЕРГОЭКОНОМИЧНЫЕ
И ТИХИЕ ЕС
ЭЛЕКТРОДВИГАТЕЛИ



ОБОРУДОВАНИЕ
В СТАНДАРТЕ
PLUG&PLAY

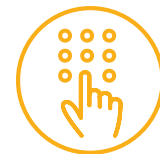

ИНТЕГРИРОВАННАЯ
МНОГОФУНКЦИОНАЛЬНАЯ
АВТОМАТИКА



КОРПУС С ИЗОЛЯЦИЕЙ
ИЗ МИНЕРАЛЬНОЙ ВАТЫ



ВЫСОКОЭФФЕКТИВНЫЙ
ВРАЩАЮЩИЙСЯ
РЕГЕНЕРАТОР
И ГЕКСАГОНАЛЬНЫЙ
ПРОТИВОТОЧНЫЙ
РЕКУПЕРАТОР



ЭНЕРГОЭКОНОМИЧНЫЕ
И ТИХИЕ ЕС
ЭЛЕКТРОДВИГАТЕЛИ



ОБОРУДОВАНИЕ
В СТАНДАРТЕ
PLUG&PLAY



ИНТЕГРИРОВАННАЯ
МНОГОФУНКЦИОНАЛЬНАЯ
АВТОМАТИКА

Мин. 380 мм

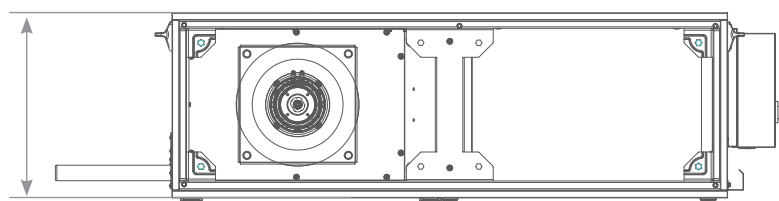

Макс. 470 мм

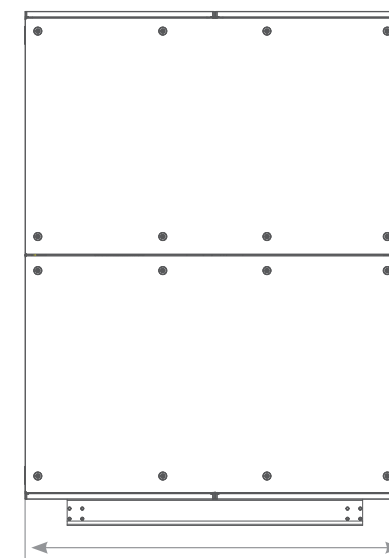
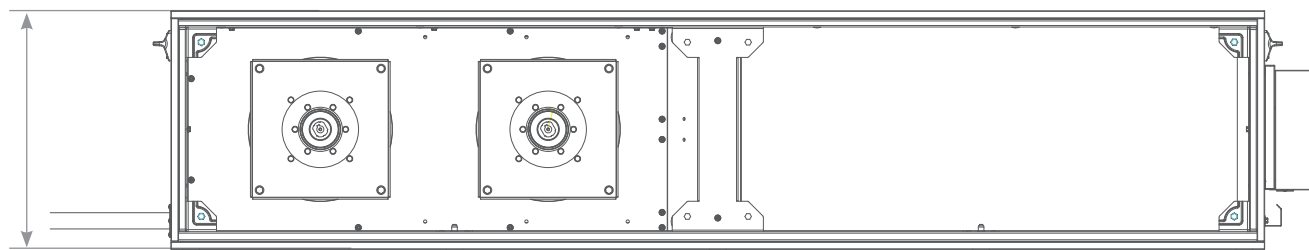

Макс. 1400 мм

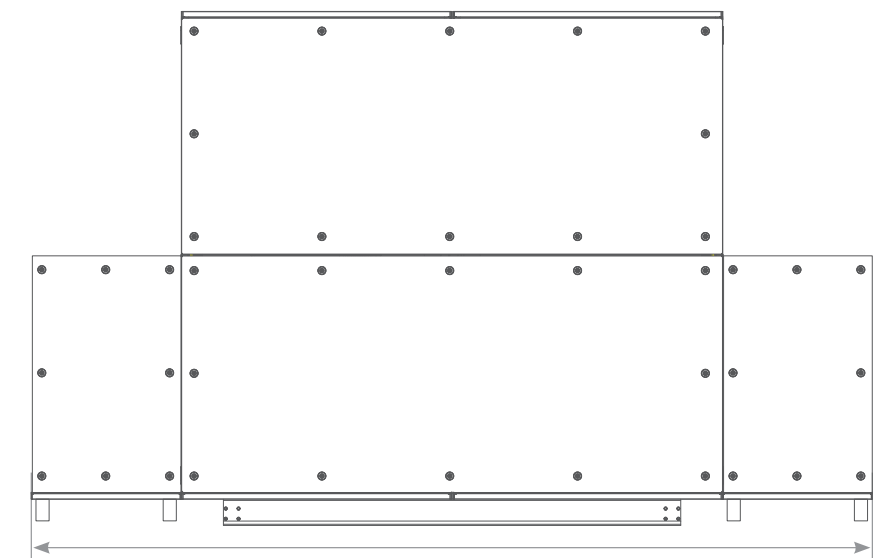

Макс. 2940 мм

ПОДВЕСНЫЕ АГРЕГАТЫ ДЛЯ ВЕНТИЛЯЦИИ И КОНДИЦИОНИРОВАНИЯ ВОЗДУХА

КОРПУС

- » Панели корпуса изготовлены из минеральной ваты, покрытой с двух сторон стальными листами.
- » Параметры корпуса в соответствии с EN 1886: классы T2, TB3, L1, D1, F9.

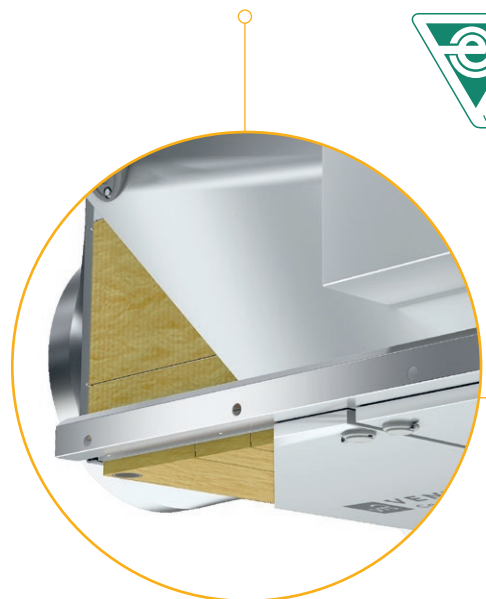

ЕС ЭЛЕКТРОДВИГАТЕЛИ

Эффективный маломощный вентилятор с низким уровнем вибрации и ЕС электродвигателем класса IE4.



до **93%**
эффективность
электродвигателя

ФИЛЬТРЫ MINI-PLEAT

Высокопылеемкие компактные фильтры.

- » Приток - класс EU 7
- » Вытяжка - класс EU 5

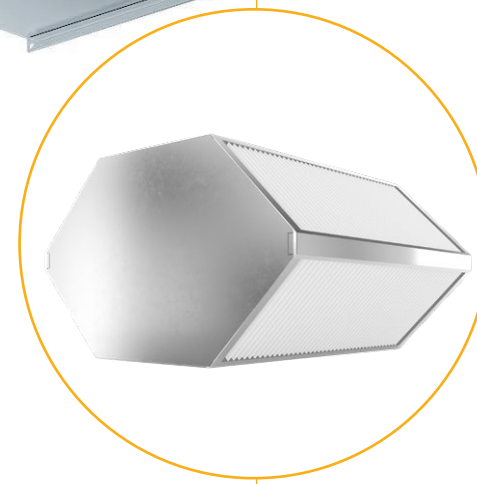
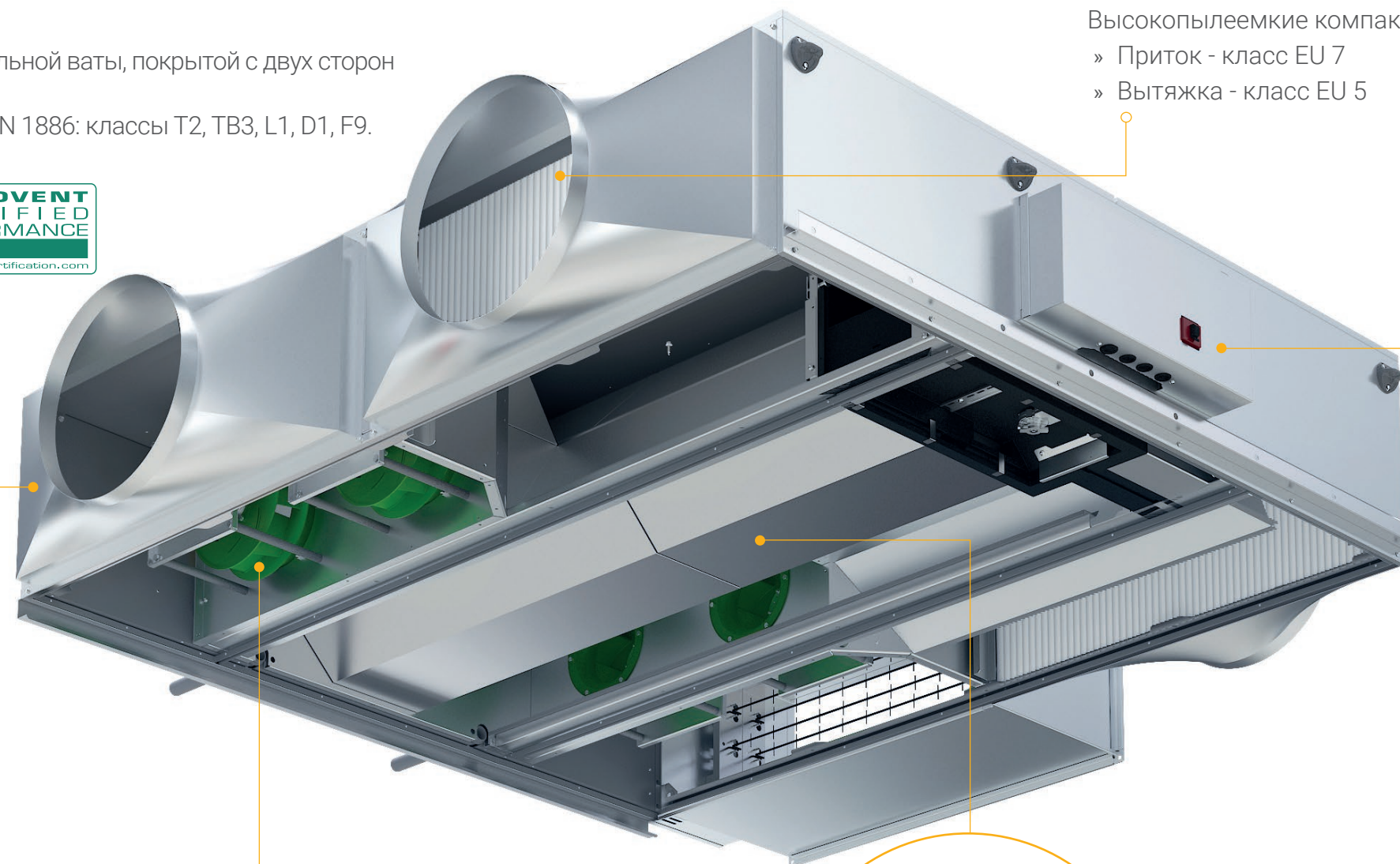

ЭНЕРГОУТИЛИЗАЦИЯ

- » Высокопроизводительный противоточный гексагональный рекуператор с интегрированным клапаном байпаса
- » Эффективность до 93%.

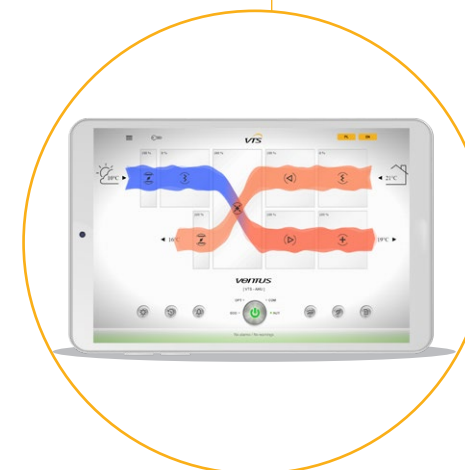

АВТОМАТИКА

Многофункциональная автоматика, интегрированная в агрегат - сконфигурированная и готовая для использования

НАПОЛЬНЫЕ (НА ФУНДАМЕНТЕ) АГРЕГАТЫ ДЛЯ ВЕНТИЛЯЦИИ И КОНДИЦИОНИРОВАНИЯ ВОЗДУХА

КОРПУС

- » Панели корпуса изготовлены из минеральной ваты, покрытой с двух сторон стальными листами.
- » Параметры корпуса в соответствии с EN 1886: классы T2, TB3, L1, D1, F9.

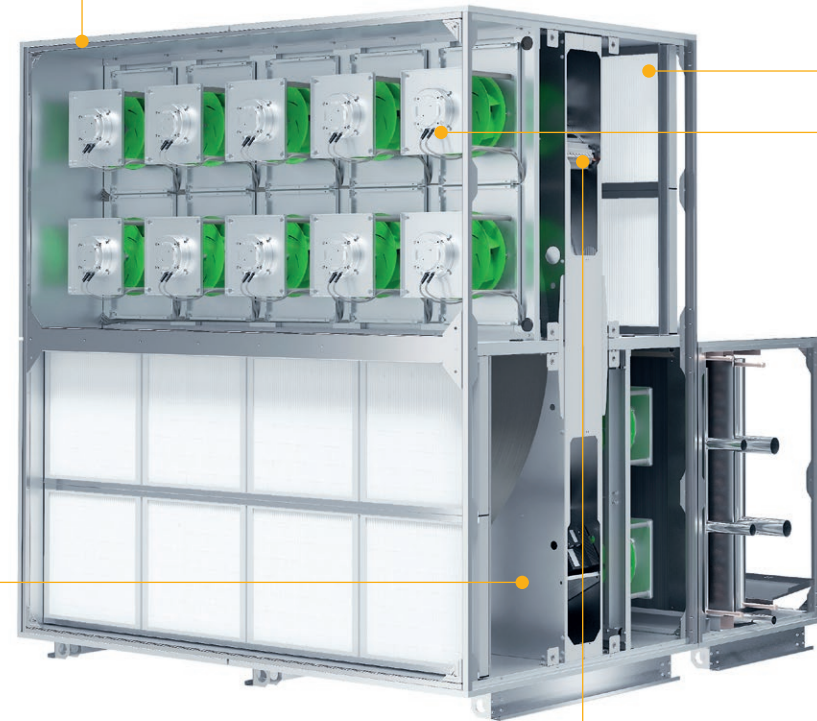

ФИЛЬТРЫ MINI-PLEAT

Высокопылеемкие компактные фильтры.

- » Приток - класс EU 7
- » Вытяжка - класс EU 5

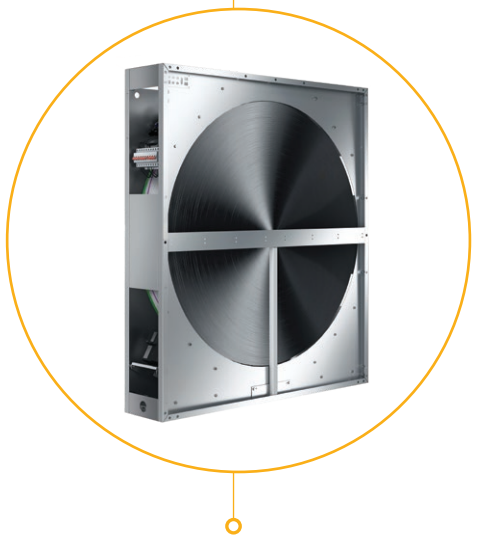
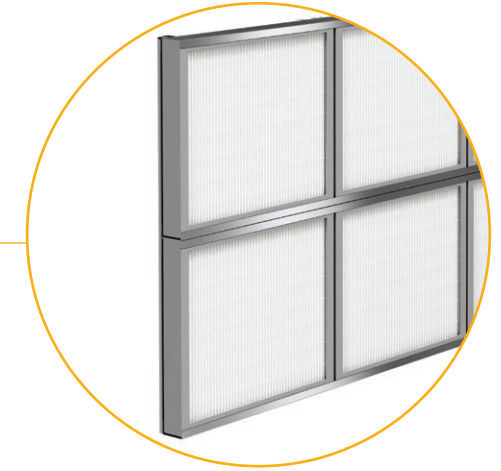

ЭНЕРГОУТИЛИЗАЦИЯ

- » Высокоэффективный вращающийся регенеративный теплообменник с ЕС электродвигателем.
- 8 » Эффективность до 86%

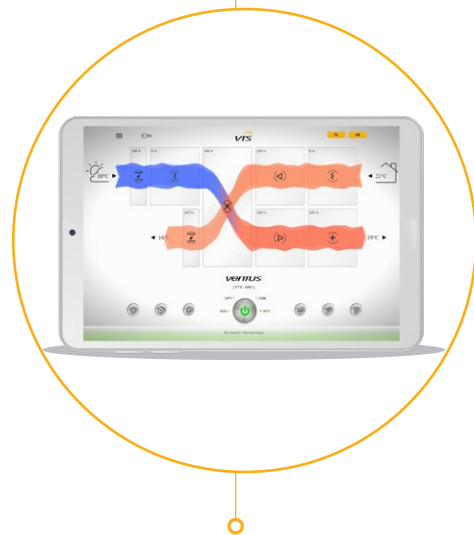

АВТОМАТИКА

Многофункциональная автоматика, интегрированная в агрегат - сконфигурированная и готовая для использования

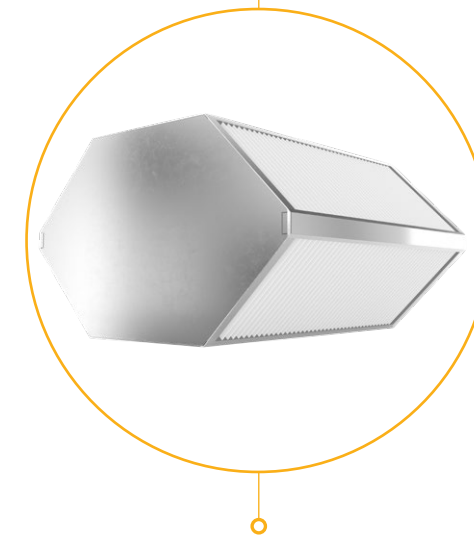

ЭНЕРГОУТИЛИЗАЦИЯ

- » Высокопроизводительный противоточный гексагональный рекуператор с интегрированным клапаном байпаса
- » Эффективность до 93%.



до **93%**
эффективность
электродвигателя



ЕС ЭЛЕКТРОДВИГАТЕЛИ

Эффективный малошумный вентилятор с низким уровнем вибрации и ЕС электродвигателем класса IE4

ПОДВЕСНЫЕ АГРЕГАТЫ ДЛЯ ВЕНТИЛЯЦИИ И КОНДИЦИОНИРОВАНИЯ ВОЗДУХА

Параметры базового агрегата

Типоразмер вентиляционного агрегата	Номинальная воздухопроизводительность	Диапазон воздухопроизводительности	Высота	Ширина	Высота присоединения каналов	Ширина присоединения каналов
	[м³/час]	[м³/час]	[мм]	[мм]	[мм]	[мм]
VVS005s	500	150 - 650	380	790	318	335
VVS010s	1000	300 - 1100	380	1150	318	515
VVS015s	1500	450 - 1650	380	1550	318	715
VVS020s	2000	600 - 2200	470	1610	408	743
VVS030s	3000	900 - 3300	470	2160	408	1018

Длина секции

Высота агрегата		F	H	C	HC
	Длина базового блока	Длина дополнительных функциональных секций			
	[мм]	[мм]	[мм]	[мм]	[мм]
VVS005s	1230	200	200 - 460	370 - 460	460 - 920
VVS010s	1500	200	200 - 460	370 - 460	460 - 920
VVS015s	1500	200	200 - 460	370 - 460	460 - 920
VVS020s	1828	200	200 - 460	370 - 460	460 - 920
VVS030s	1828	200	200 - 460	370 - 460	460 - 920

Присоединительные размеры опциональных элементов для агрегатов с гексагональными теплообменниками-рекуператорами

Размеры WxH [мм]	VVS005s	VVS010s	VVS015s	VVS020s	VVS030s
Гибкое присоединение	305x288	485x288	685x288	730x375	1005x375
Воздушный клапан	305x288	485x288	685x288	730x375	1005x375
Прямоугольный переходник - фитинг	330x310/300x300	510x310/400x350	710x310/400x350	740x400/500x400	1015x400/800x400
Переходник-фитинг круглого сечения	330x310/355	510x310/355	710x310/355	740x400/450	1015x400/450

НАПОЛЬНЫЕ (НА ФУНДАМЕНТЕ) АГРЕГАТЫ ДЛЯ ВЕНТИЛЯЦИИ И КОНДИЦИОНИРОВАНИЯ ВОЗДУХА

Параметры базового агрегата

Типоразмер вентиляционного агрегата	Номинальная воздухопроизводительность	Диапазон воздухопроизводительности	Высота	Ширина	Высота присоединения каналов	Ширина присоединения каналов
	[м³/час]	[м³/час]	[мм]	[мм]	[мм]	[мм]
VVS021c	2100	840 - 2310	991	967	345	860
VVS030c	3000	900 - 3300	1255	967	480	860
VVS040c	4000	1200 - 4400	1255	1174	480	1065
VVS055c	5500	1650 - 6050	1525	1345	615	1235
VVS075c	7500	2250 - 8250	1765	1486	735	1380
VVS100c	10000	3000 - 11000	1965	1666	835	1560
VVS120c	12000	3600 - 13200	2039	1897	870	1790
VVS150c	15000	4500 - 16500	2241	2091	970	1985

Высота опорной рамы 90мм

Длина секции

Типоразмер вентиляционного агрегата						
	[мм]	[мм]	[мм]	[мм]	[мм]	[мм]
VVS021c	1240	1080	1080	2 230	2 230	2 500
VVS030c	1240	1080	1080	2 230	2 230	2 500
VVS040c	1240	1080	1080	2 230	2 230	2 500
VVS055c	1240	1080	1080	2 290	2 290	2 560
VVS075c	1240	1080	1080	2 530	2 530	2 800
VVS100c	1300	1300	1080	2 570	2 570	2 800
VVS120c	1300	1300	1080	2 670	2 670	2 900
VVS150c	1300	1300	1080	2 730	2 730	2 940

Длина дополнительных функциональных секций для вентагрегатов с вращающимся регенеративным теплообменником

Типоразмер агрегата	F	H	C	HC	S
	[мм]	[мм]	[мм]	[мм]	[мм]
VVS021c	310	310 - 710	370 - 710	710	1080
VVS030c	310	310 - 710	370 - 710	710	1080
VVS040c	310	310 - 710	370 - 710	710	1080
VVS055c	310	310 - 630	450 - 790	790	1080
VVS075c	310	310 - 630	450 - 790	790	1080
VVS100c	310	310 - 630	890	890	1080
VVS120c	310	310 - 630	890	890	1080
VVS150c	310	310 - 630	920	920	1080

VMS – VENTUS MANAGEMENT SYSTEM

VTS предоставляет систему автоматического управления агрегатом с установленной аппликацией, позволяющей удаленный мониторинг и управление параметрами работы агрегата в реальном времени с помощью интернет-браузера на любом мобильном устройстве.

VENTUS MANAGEMENT SYSTEM:

- » Демонстрация визуализации на разных устройствах - от компьютера до мобильных устройств.
- » Мониторинг и управление большим количеством устройств с уровня визуализации одного агрегата.
- » Легкий и интуитивный выбор режима работы агрегата с помощью главной кнопки.
- » Инструменты, позволяющие легко и быстро настроить оптимальный график работы устройства.



Графический календарь работы:

- » Изменение часовых диапазонов с помощью перемещаемых указателей.



Обслуживание ошибок и аварий:

- » Удаление ошибок
- » Сохранение истории об ошибках

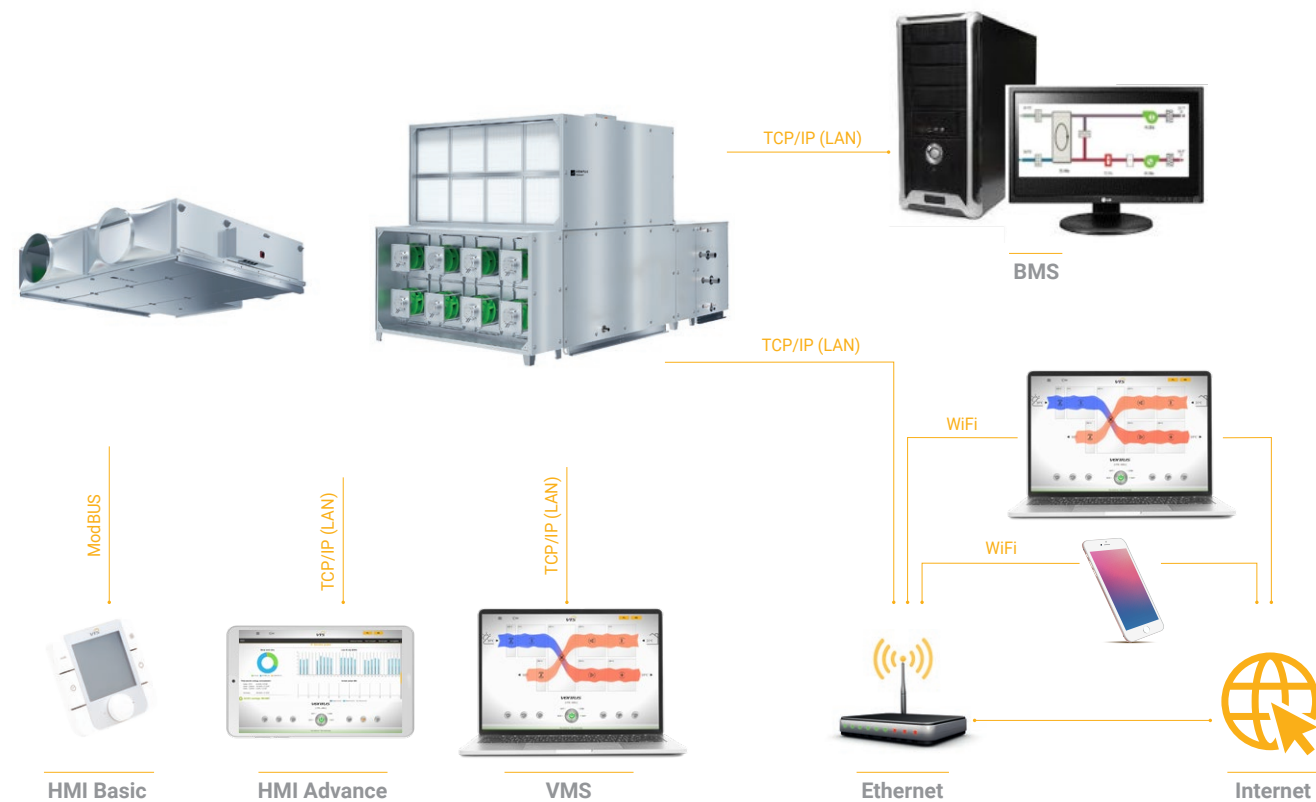

Графики параметров работы агрегата:

- » Два графика - главный и дополнительный
- » Свободный выбор комплекта параметров для наблюдения и назначение их для выбранных графиков



Анализ экономии на основе выбранного сценария работы:

- » Графическое отображение потребления отдельных видов энергоносителей
- » Затраты и экономия показаны в выбранной валюте

CLIMACAD ONLINE 4.0 (CCOL 4)

Любые конфигурации

Интегрированный калькулятор энергосбережения

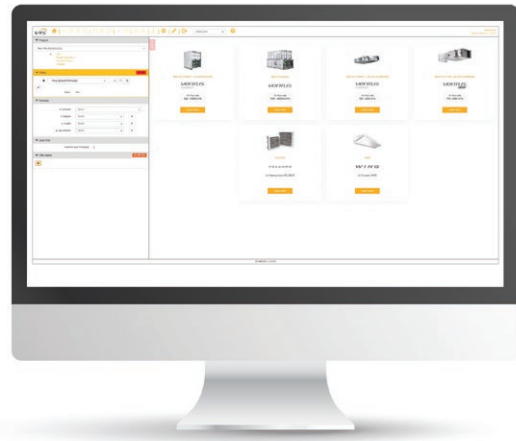

Интуитивный ассистент подбора шаг за шагом

Интеграция с CRM, ERP, WMA системами

CCOL 4 ПОДДЕРЖИВАЕТ:

» все браузеры



» все операционные системы



» все устройства



ЭКСПОРТ ДАННЫХ В



VTS BIM - НОВЫЕ ТЕХНОЛОГИИ ПРИ ПРОЕКТИРОВАНИИ СИСТЕМ ВЕНТИЛЯЦИИ И КОНДИЦИОНИРОВАНИЯ ВОЗДУХА

VTS создал возможность динамического генерирования в он-лайн режиме цифровых моделей агрегатов VENTUS VVS, VENTUS Compact, а также American VENTUS AVS. Это стало возможным благодаря появлению новой программы подбора ClimaCAD OnLine 4.0, которая содержит генератор файлов .rfa [Revit®].

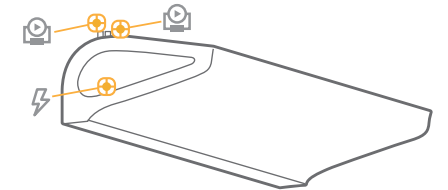
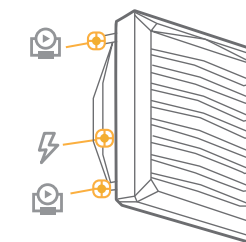
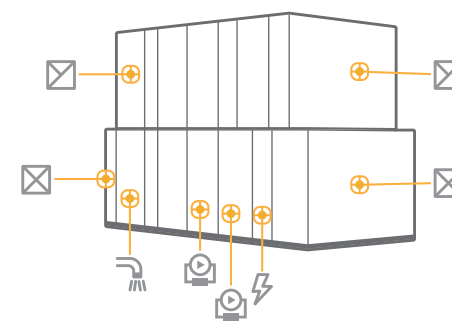
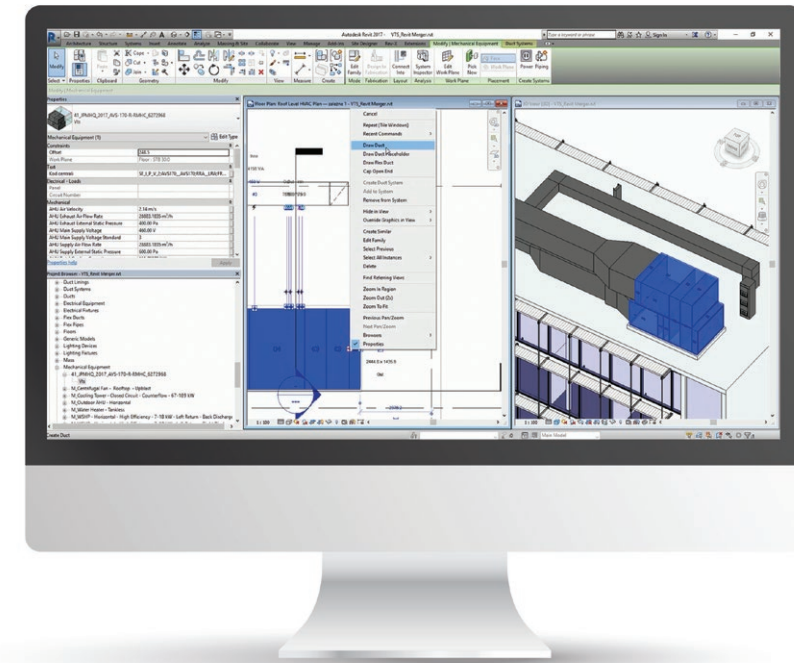

Цифровую модель установки, содержащую параметрические параметры:

- » **воздушные**
- » **гидравлические**
- » **санитарные**
- » **электрические**

а также все габаритные размеры, зону обслуживания (**maintenance**) и сервисное пространство (**repair**).

VTS предоставляет также цифровые библиотеки воздушных завес WING и воздушно-отопительных агрегатов VOLCANO.

Модели содержат:

- » **параметрические параметры электрических и гидравлических присоединений,**
- » **варианты монтажа по вертикали и горизонтали,**
- » **визуализацию дальности воздушной струи,**
- » **параметры угла наклона нагревателя к горизонту.**



ФІТНЕС-ЦЕНТР ZDROFIT



КОФЕЙНЯ GREEN CAFFE NERO

